

さんじょう



2008 (H20)

3/16

No.0067

お知らせ

- 特に記載のないものは、電話で申し込みください。
- 問い合わせなどに内線〇〇〇とだけ記載してあるものは、市役所各課の内線番号です。市役所 番(34)5511にかけて、交換手にその内線番号を教えてください。

募集

臨時職員募集

行政課人事厚生研修室

☎内線443

- ▼募集内容……表の通り
- ▼選考方法……面接
- ▼面接日・会場……申込者に後日通知します
- ▼申込方法……市販の履歴書に必要事項を記入の上(写真添付)、左上余白に保育士希望と書いて資格証の写しを添付し、持参または郵送ください。なお、提出いただいた履歴書などは原則、返却しません

▼申込期限……3月28日(金)午後5時30分(必着)

募集人数	資格要件	業務内容	原則的な勤務時間など	雇用期間	賃金(時給)
10人程度	保育士資格取得者	保育業務	午前8時30分～午後5時30分の間で1日8時間勤務。休日は土・日・曜日、祝日。ただし、土曜日勤務(午前8時30分～午後0時30分)の場合もあります	4月14日～来年3月31日	830円

*本紙2月1日号でお知らせした臨時職員(保育士)登録の受け付けは、来年1月30日(金)まで行っています

男女共同参画審議会委員募集

地域振興課男女共同参画担当

☎内線443

- ▼定員……2人
- ▼対象……市内にお住まい、またはお勤めの20歳以上75歳未満(4月1日現在)で男女共同参画政策に熱意のある方
- ▼任期……平成20、21年度(2年間)

講座

家庭園芸講座

サンファーム三条(農業体験交流センター)

☎(38)2556

- ▼会議開催……年3回程度
- ▼報酬・費用弁償……市の基準に基づいて支払い
- ▼申込方法……住所、氏名、電話番号、年齢、性別、職業、応募の動機を書いて持参、郵送、ファクス(34)7933またはEメール danjo@city.sanjo.niigata.jpなどで申し込みください(様式、字数は自由)
- ▼申込期限……3月24日(月)
- ▼内容……野菜の種類と分類、野菜の植付けと資材の使い方
- ▼とき……4月13日(日)午後1時～11時30分
- ▼内容……春植球根の作り方(ダリア・グラジオラス他)
- ▼野菜コース
- ▼とき……4月13日(日)午後1時30分～3時

「緑の教室」受講生募集

緑の相談所 ☎(38)5240

- あけびのつるを使ったオリジナルかご作りをしませんか。
- ▼とき……3月22日(土)、23日(日)、30日(日)午後1時～4時
- ▼定員……各7人(申し込み順)
- ▼参加費……千八百円
- ▼申込開始日……3月20日(木・春分の日)

中央公民館 作品展

中央公民館 ☎(32)4811

- クラブ、サークル、成人講座受講生の作品展を開催します。
- ▼とき……3月22日(土)午前9時～午後6時、23日(日)午前9時～午後5時

組織が変わります

高齢者

介護保険や高齢者に関する福祉サービスを「高齢介護課」に集約し、一体的に取り組みます。

【三条庁舎低層棟】

介護保険課

- ・要介護・要支援認定
- ・基準該当居宅サービス
- ・介護保険料・給付

健康推進課

- ・高齢者福祉サービス
- ・介護予防

高齢介護課

(高齢福祉係)

- ・高齢者福祉サービス
- ・介護予防

(介護認定係)

- ・要介護・要支援の認定
- ・基準該当居宅サービス

(介護保険係)

- ・介護保険料・給付

障がい者

身体・知的・精神の障がい者に関する福祉サービスを福祉課「障がい支援係」に集約し、窓口を一つにします。

【三条庁舎低層棟】

社会福祉課

身体・知的障がい者の福祉サービス

健康推進課

精神障がい者の福祉サービス、保健事業

保険年金課

精神障がい者医療費

福祉課

(障がい支援係)

- ・自立支援法に基づく支援
- ・精神障がい者医療費
- ・障がい者福祉サービス

窓口サービスに変わります。

市民総合窓口

【生活に関する手続窓口】

・各種証明の交付

・届出

①戸籍(出生・死亡・婚姻など)

②住所変更(転入・転出・転居など)

③保険証

・国民年金

その他、印鑑登録、パスポートや住基カードの申請手続などを行います。

三条市のセールス

産業をトータルでとらえた地域ブランドの確立、地域の活性化につながる営業戦略、知名度アップにつながる広域宣伝戦略の推進を柱とする「営業戦略室」を設置し、三条をトータルで売り込みます。

その他主な変更

総合政策部と総務部を統合し「総務部」に、その他主な変更は次の通り。

事務	新しい担当部署	
広報広聴	総務部	政策推進課 広報広聴係
人権 男女共同参画 ユニバーサルデザイン	市民部	市民窓口課 市民係
生涯学習 文化振興		生涯学習課 生涯学習係、 文化振興係
防犯		環境課 防犯・交通係
公営住宅	福祉 保健部	福祉課 生活支援係
スポーツ・体育		健康づくり課スポーツ 振興係
国体		国体推進室
地域コミュニティ 市民活動		地域経営課地域振興係
国際交流	経済部	地域経営課国際係
商工業 観光		商工観光課商工係、 観光係

窓口は、月曜日や休み明け、午前10時前後は、混み合いますので、それを見ていただくと待ち時間が短く済みます。

4月1日から市の

子育て支援、高齢者、障がい者などに応じたサービスを一体的に提供します。

子育て支援

教育委員会を子ども・子育て支援部門と位置付け、妊娠から青少年育成まで、総合的かつ集中して取り組みます。

【栄 庁 舎】

教育委員会

(子育て支援係)

- ・放課後子どもプラン
- ・子育て支援ポータルサイト
- ・子どもの居場所づくり
- ・青少年健全育成

(母子保健係)

- ・妊産婦、乳・幼児の健診、保健指導、相談、医療費
- ・虐待防止・家庭相談
- ・子ども発達教室

(保育・幼稚園係)

- ・保育所、子育て支援センター
- ・幼稚園

子育て支援課

- ・妊産婦、乳・幼児の健診、保健指導、相談、医療費
- ・虐待防止・家庭相談
- ・子ども発達教室

教育総務課

- ・学校施設・給食

学校教育課

- ・児童・生徒指導、活動支援
- ・特別支援学級
- ・スクールアシスタント
- ・児童見守りシステム

社会福祉課

- ・保育所、子育て支援センター
- ・児童クラブ・児童手当
- ・虐待防止・家庭相談
- ・子ども発達教室 など

健康推進課

- ・妊産婦、乳・幼児の健診、保健指導、相談

保険年金課

- ・母子健康手帳交付
- ・妊産婦、乳・幼児医療費

生涯学習課

- ・放課後子ども教室
- ・青少年健全育成

教育総務課

- ・学校施設・給食

学校教育課

- ・児童・生徒指導、活動支援
- ・特別支援学級
- ・スクールアシスタント
- ・児童見守りシステム

市民の皆さんにとって「便利で・わかりやすく・やさしい」

三条版総合窓口

手続の内容により、2つの総合窓口を設置します。

- ・異動届に伴う複数の手続を1カ所で行います。
- ・フロアマネージャーを配置し、手続のお手伝いをします。
- ・プライバシーに配慮した窓口に改善します。
- ・窓口受付システムを導入し、スムーズな案内を行います。(三条庁舎のみ)
- ・火曜日は、午後7時まで窓口業務を行います。(三条庁舎のみ)
- * 栄・下田サービスセンターは、一部異なるところもあります

福祉総合窓口

【福祉・医療の手続窓口】

- ・母子健康手帳
- ・医療費(幼児・妊産婦など)
- ・児童手当
- ・ひとり親家庭
- ・保育所入所申込
- その他、介護保険、高齢者、障がい者に関する福祉サービスの申請手続などを行います。

組織配置図

三条庁舎

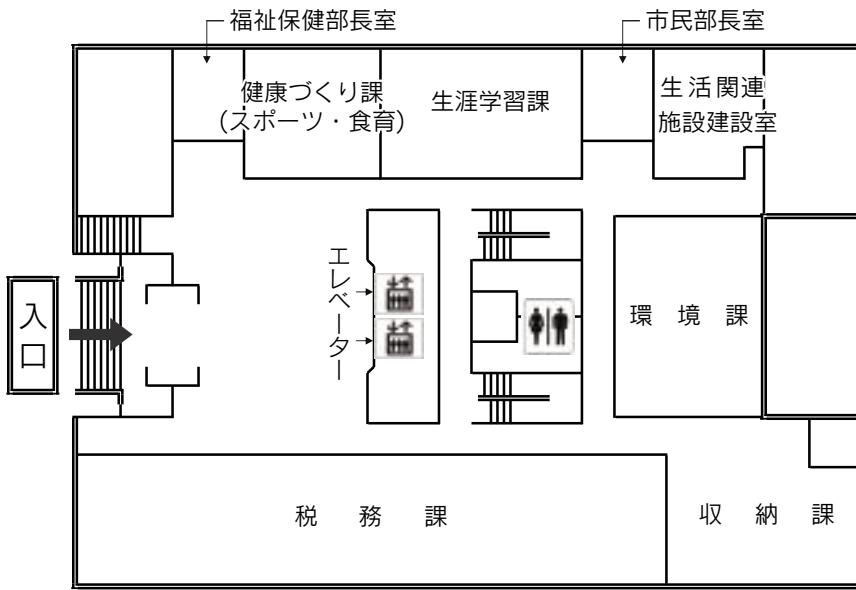

1階平面図

- 税務課 (税証明・申告)
- 収納課 (税相談)
- 健康づくり課 (スポーツ・食育)
- 生涯学習課
- 環境課
- 生活関連施設建設室
- 市民部長室
- 福祉保健部長室

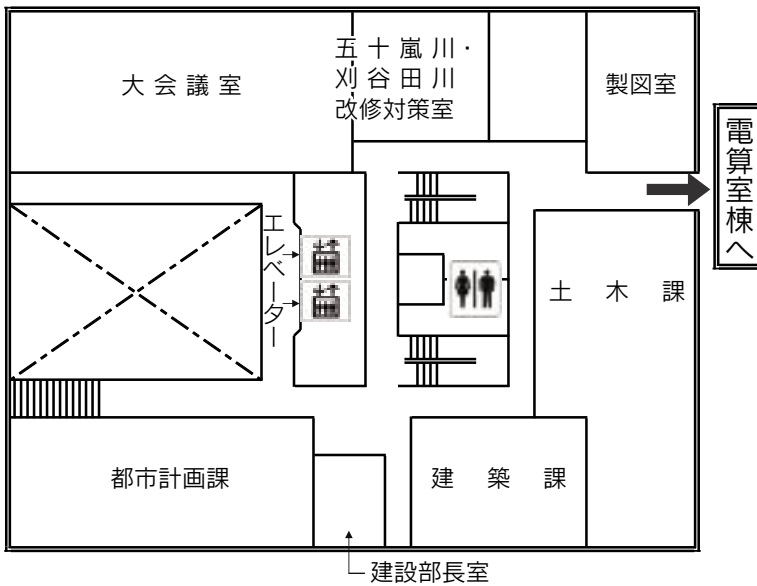

2階平面図

- 土木課
- 都市計画課
- 建築課
- 五十嵐川・刈谷田川改修対策室
- 建設部長室

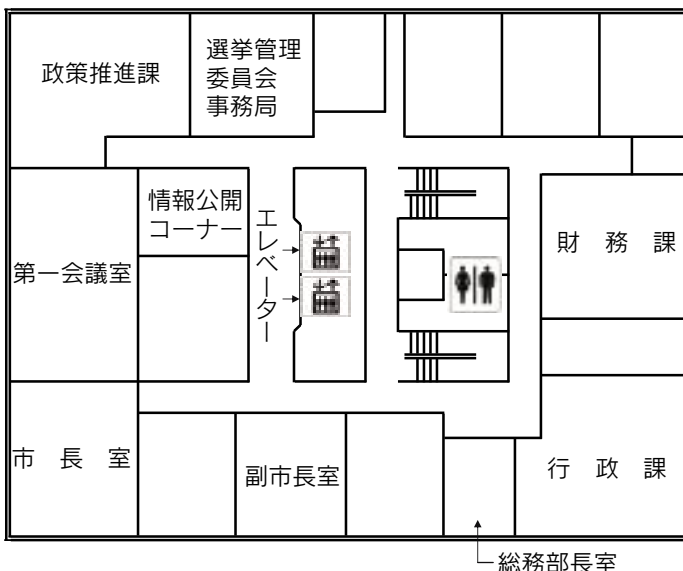

3階平面図

- 政策推進課
- 行政課
- 財務課
- 選挙管理委員会事務局
- 情報公開コーナー
- 市長室
- 副市長室
- 総務部長室

(注) 地階、4階、5階および電算室棟の各平面図は省略しました

三条庁舎低層棟

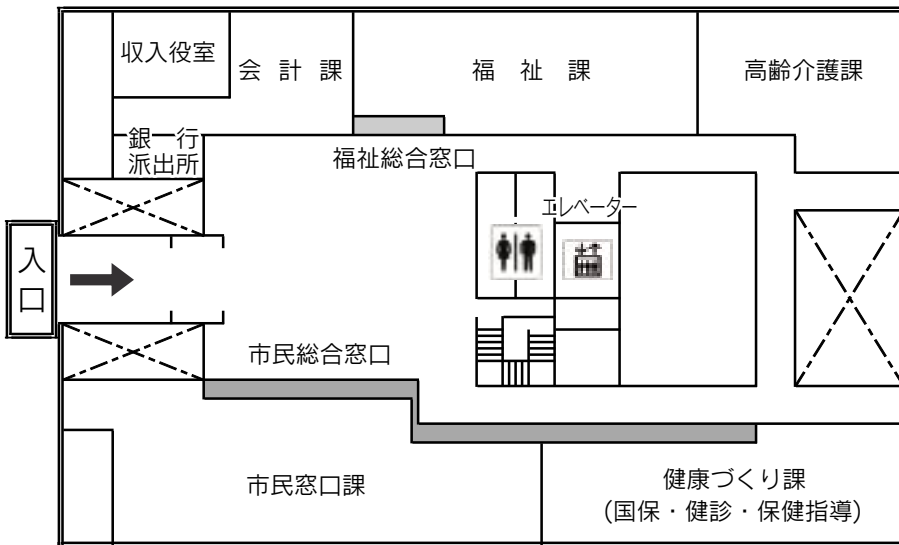

低層棟平面図

- 市民総合窓口
- 福祉総合窓口
- 市民窓口課
(男女共同参画・人権・ユニバーサルデザイン)
- 福祉課
(障がい福祉サービス・生活困窮者支援・公営住宅)
- 健康づくり課
(国保・健診・保健指導)
- 高齢介護課
(高齢福祉サービス・介護保険)
- 会計課
(市税等の収納・水道料金)
- 収入役室
- 銀行派出所

三条第二庁舎

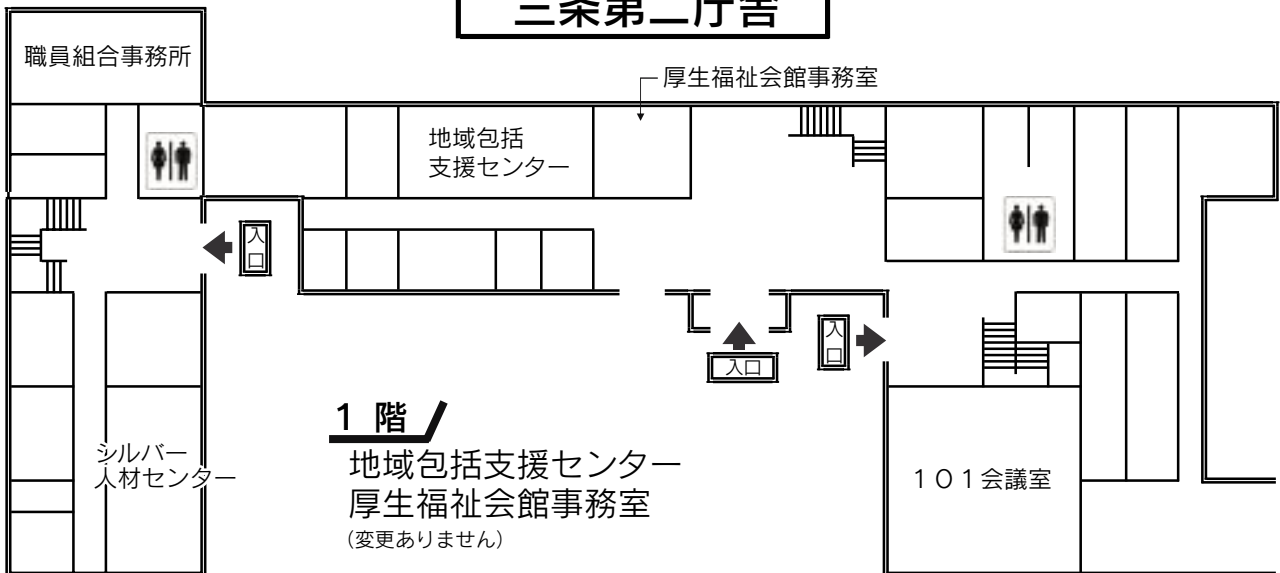

1階
 地域包括支援センター
 厚生福社会館事務室
 (変更ありません)

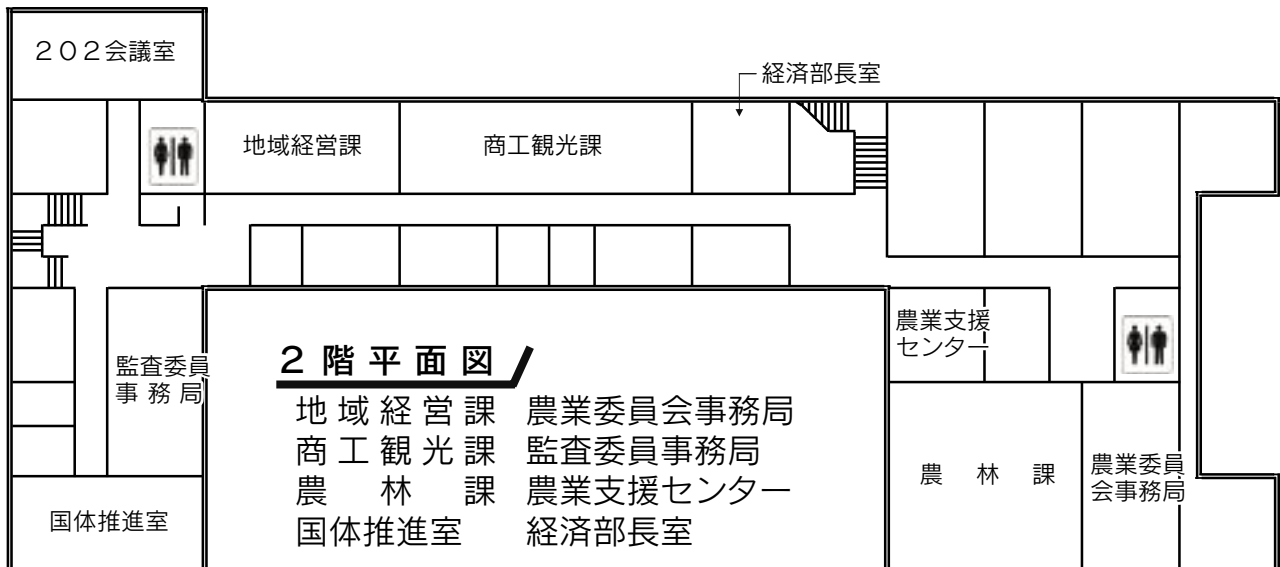

2階平面図
 地域経営課 農業委員会事務局
 商工観光課 監査委員事務局
 農林課 農業支援センター
 国体推進室 経済部長室

(注) 3階平面図は省略しました

栄 庁 舎

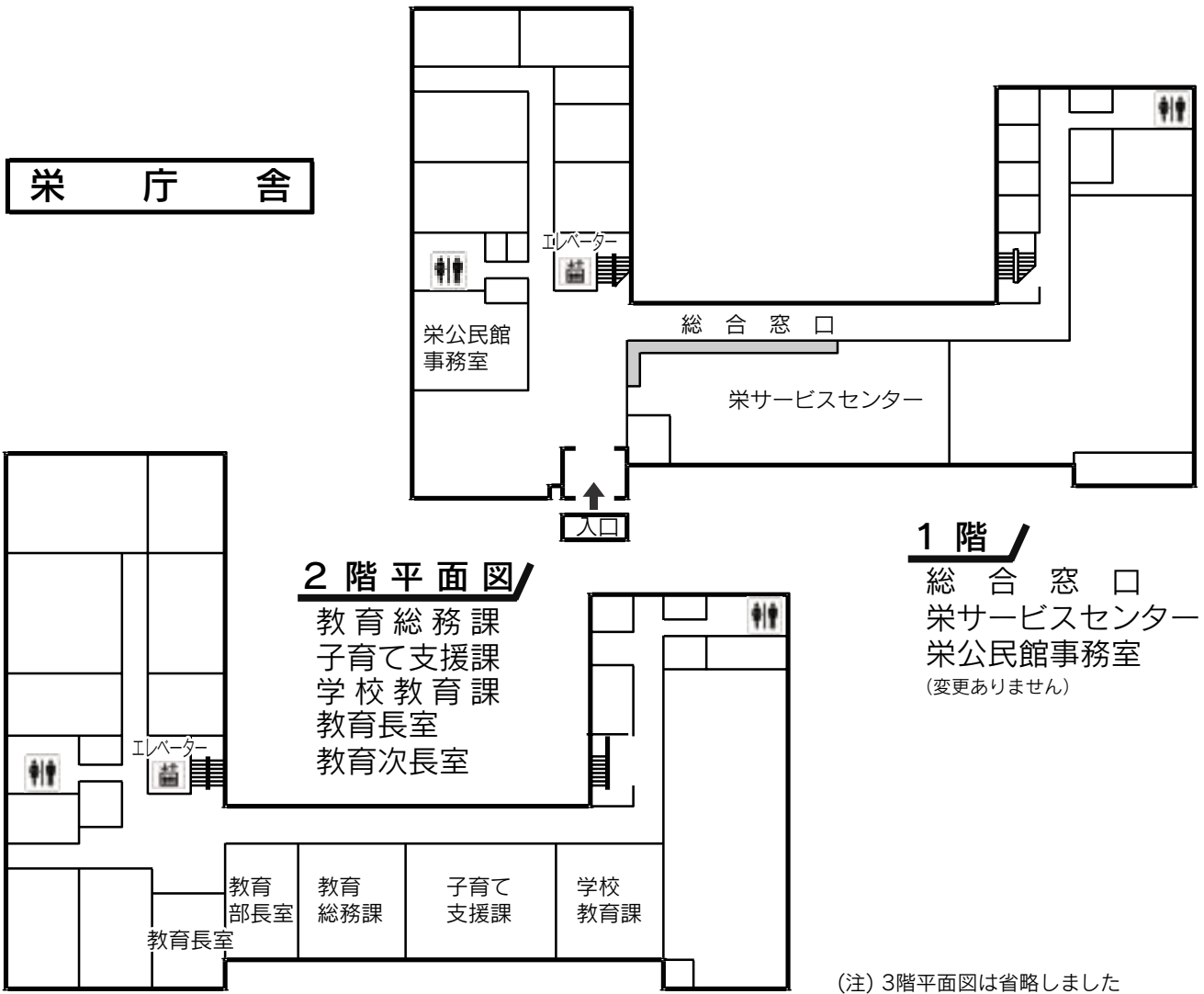

下 田 庁 舎

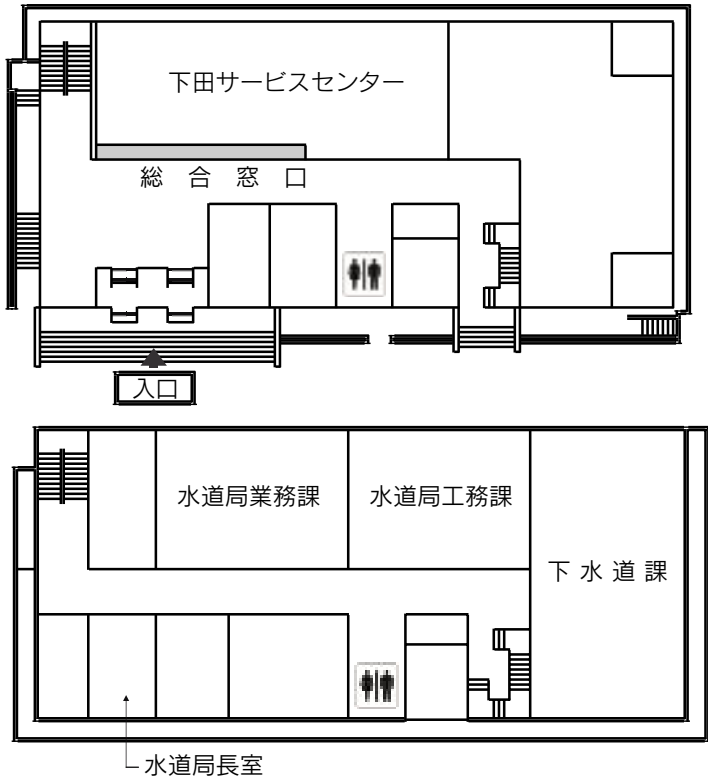

組織変更に伴う庁舎配置図などは、市ホームページでもご覧いただけます。



体育施設の無料開放

社会体育課体育振興係

☎(45)11114内線235

総合体育館

▼とき…4月7日(月)午後6時～9時

▼利用種目…ソフトバレーボール、卓球

栄体育館

▼とき…4月18日(金)午後6時～9時

▼利用種目…バドミントン

下田体育館

▼とき…4月22日(火)午後6時～9時

▼利用種目…バスケットボール

*体育指導委員が指導します

市民プール

☎(34)2217
▼とき…毎週土曜日、午前10時～午後8時

*水泳キャップとロッカー代二十円を持参ください

市民球場

☎(32)8911
▼とき…4月12日(土)午前9時

～正午

▼対象…小・中学生

▼定員…50人

*グロームのある方は持参ください

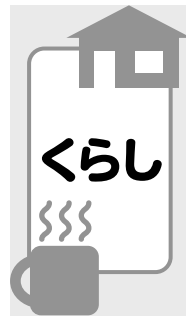

新潟県交通災害共済に加入しましょう

生活環境課公害交通係

☎内線382

交通災害共済は、万が一の交通事故に備えて、お互いが助け合う県民相互救済の制度です。3月末で共済期間が終了します。平成20年度も引き続き加入しましょう。

▼会費…1人五百円(年間)

▼見舞金…百三十万円(死亡)

～三万円(実治療日数7日以上の傷害)

▼期間…4月1日～来年3月31日

▼申込方法…加入申込書に会費を添えて、市役所、金融機関(ゆうちょ銀行除く)、農協、自治会に申し込みください

▼問い合わせ…生活環境課、栄・下田サービスセンター総務グループ



不動産鑑定士による不動産相談会

都市計画課まちづくり係

☎内線262

不動産の賃貸や価格決定、土地の購入についてなど、不動産に関するものなら何でもお気軽にご相談ください。相談は無料で秘密は固く守られます。

▼とき…4月4日(金)午後1時～4時

▼ところ…市役所2階大会議室

▼問い合わせ…社団法人新潟県不動産鑑定士協会

☎25122512873

パブリックコメントの意見を公表しています

教育総務課総務係 ☎(45)1111内線212

三条市教育制度等検討委員会中間報告案について、昨年12月5日から19日まで実施した結果、3件の意見をいただきました。提出された意見と、教育制度等検討委員会の考え方を公表しています。

▶とき…2月12日(火)～

▶閲覧場所…教育総務課、市ホームページ、市役所および栄・下田サービスセンター情報公開コーナー、図書館、各公民館、諸橋轍次記念館、青少年育成センター、勤労青少年ホーム、体育文化センター

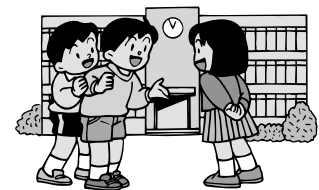

公民館運営審議会を傍聴しませんか

中央公民館 ☎(32)4811

どなたでも傍聴できますので、気軽においでください。

▶とき…3月27日(木)午後7時

▶ところ…中央公民館

▶内容…平成20年度事業計画(案)ほか



災害時要援護者の基準および支援体制の見直しを行います

健康推進課高齢福祉係 ☎内線417

行政課防災対策室 ☎内線317



重度の障がい者や要介護者など、支援が必要な人を的確に支援できるように、災害時要援護者の基準を改正し、名簿の作成方法および支援体制の見直しを行います。

災害時要援護者について

【主な改正点】

①「逆手上げ方式」により名簿を作成し、自治会、民生委員などの関係機関と情報を共有することによって、自助、共助、公助の考え方に基づいて、災害時要援護者への支援を行います。

逆手上げ方式とは：

どうしても名簿に載せてほしくないという方以外は、原則として災害時要援護者名簿に載せる方式です

②災害時要援護者は避難行動要支援者と情報伝達要支援者とします。

避難行動要支援者：

重度の障がい者や重度の要介護者などで、かつ、ひとり暮らしの方など

情報伝達要支援者：

重度の障がい者や重度の要介護者などで、かつ、避難行動要支援者を除いた方（ご家族と同居している方など）

- ・避難行動要支援者は、避難準備情報が発令された場合、自治会・自主防災組織、消防団、介護サービス事業所のいずれかが支援を行います
- ・情報伝達要支援者は、避難準備情報が発令された場合、民生委員、介護サービス事業所のいずれかが電話や訪問により避難情報を伝えます

避難行動要支援者に対する支援体制の整備について

現在、避難行動要支援者に対しては、自治会・自主防災組織、介護サービス事業所が避難支援を行っていますが、平成20年度からは、新たに消防団からも避難支援を行ってまいります。

新 基 準

避難行動要支援者

- ◎次のいずれかの要件を満たす者であって、生活の基盤が自宅にあり、かつ単身世帯、高齢者のみ世帯、障がい者のみ世帯および高齢者・障がい者のみ世帯に属するもの
- ①要介護認定3～5を受けている者
- ②身体障害者手帳1・2級（総合等級）の第1種を所持する身体障がい者（心臓、じん臓機能障がいのみで該当する者は除く）
- ③療育手帳Aを所持する知的障がい者
- ◎上記以外で自治会が支援の必要を認めた者

情報伝達要支援者

- ◎次のいずれかの要件を満たす者であって、生活の基盤が自宅にあり、かつ避難行動要支援者に該当しないもの
- ①要介護認定3～5を受けている者
- ②身体障害者手帳1・2級（総合等級）の第1種を所持する身体障がい者（心臓、じん臓機能障がいのみで該当する者は除く）
- ③療育手帳Aを所持する知的障がい者
- ④精神障害者保健福祉手帳1・2級を所持する者で単身世帯の者
- ⑤市の生活支援を受けている難病認定者
- ◎上記以外で自治会が支援の必要を認めた者

* 災害時要援護者に定義された方以外の障がい者・要介護者、乳幼児とその保護者、妊婦などの避難に時間を要する方については、避難準備情報が発令された場合は、早めに避難所など安全な場所に避難してください

住宅用土地を分譲しています

都市計画課管理係

☎内線261

▼分譲場所……… 図の通り

▼分譲区画・単価……… 表の通り

▼申込方法………

・都市計画課にある宅地購入申込書に必要事項を記入の上、直接窓口へ提出してください（電話、郵送およびEメールでの申し込みは遠慮ください）

*区画によって電柱などがありますので、現地を下見してから申し込みください

▼資格要件………

・住宅を建設するために宅地を必要とする方（不動産業者やハウスメーカーなどは除きます）

・規定する区画での販売（原則として、面積の増減は行わない）となります

・1世帯で購入できる区画数に制限はありません

▼売買契約……… 土地の売買契約は、土地所有者の県央土地開発公社（代表：三条市長）

と行います。また、契約用の収入印紙は

買受人の負担となります

▼土地代金の納入……… 全額一括

納入とし、契約締結後1カ月以内に県央土地開発公社が指定する口座に振り込みください

▼所有権移転登記……… 土地代金

納入後、手続きします。必要な費用は買受人の負担となります

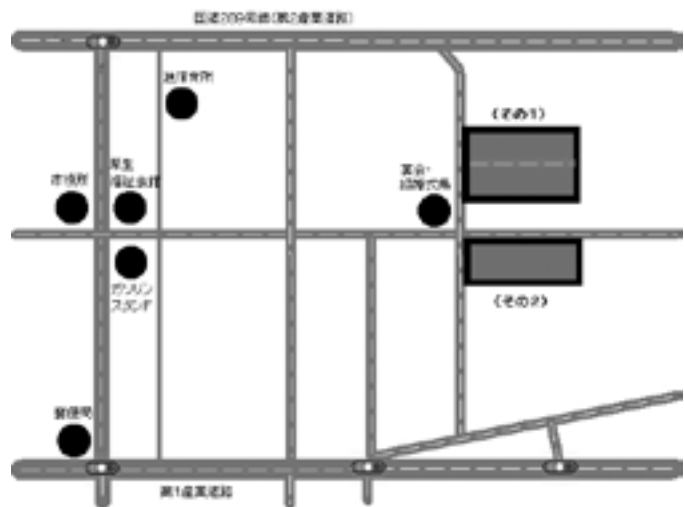

案内図

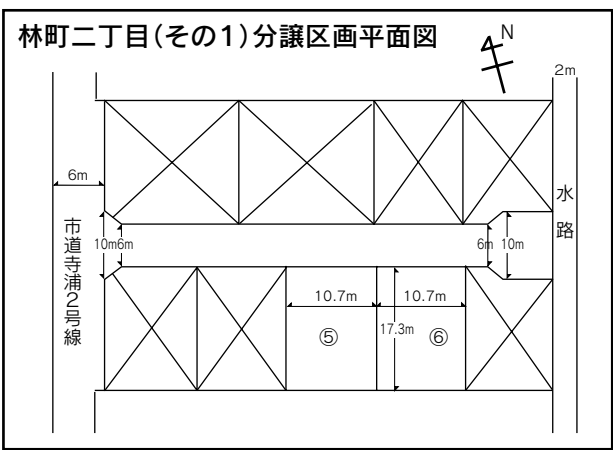

区画番号	面積 (㎡)	面積 (坪)	単価/㎡ (円)	単価/坪 (円)	売買価格 (円)
⑤	185.95	56.24	51,425	170,000	9,562,478
⑥	185.93	56.24	51,425	170,000	9,561,450

用途地域…第一種住居地域
 建ぺい率…60%
 容積率…200%
 学校区…一ノ木戸小学校区、第二中学校区
 その他…ガス・水道整備済み。消雪パイプ完備（消雪パイプの維持管理費が必要になります）。
 電波障害対策のための共同受信施設があり、利用する場合には費用負担があります

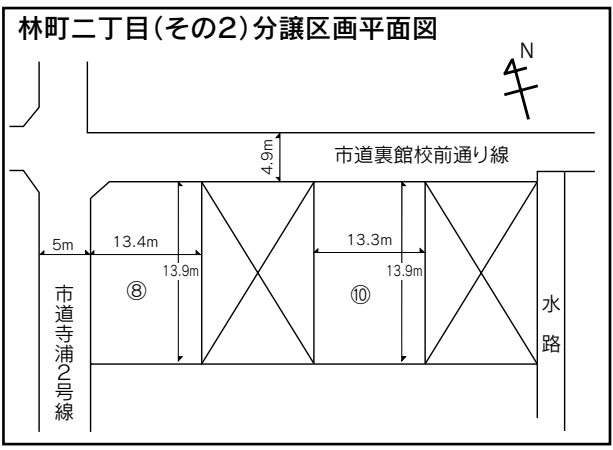

区画番号	面積 (㎡)	面積 (坪)	単価/㎡ (円)	単価/坪 (円)	売買価格 (円)
⑧	186.28	56.34	51,425	170,000	9,579,449
⑩	186.76	56.49	46,887	155,000	8,756,616

用途地域…第一種住居地域
 建ぺい率…60%
 容積率…200%
 学校区…一ノ木戸小学校区、第二中学校区
 その他…ガス・水道整備済み

自動車文庫4月 から訪問します

図書館 ☎(32)0657

図書館から遠い地区の皆さんに、本をお届けする自動車文庫「ひまわり号」が、4月から11月までの間、市内22カ所を月2回訪問します。初めての方も気軽に、最寄りの訪問場所までおいでください。
▼訪問場所など……表の通り
*時間は、天候や道路状況により前後することがあります

と き	と ころ
第1・3水曜日	午後1時10分 大島小学校(代官島)
	午後2時30分 月岡小学校(月岡1丁目)
第1・3金曜日	午前10時 月ヶ岡養護学校(月岡)
	午後1時10分 旭小学校(柳川)
	午後2時20分 井栗公民館(鶴田4丁目)
	午後3時30分 大島病院(大島)
第2・4火曜日	午後1時10分 須頃小学校(上須頃)
	午後3時 あいあい保育所(帯織北)
第2・4水曜日	午後1時 長沢小学校(笹岡)
	午後2時30分 ケアハウスサンホーム(曲淵3丁目)
	午後3時20分 こころつくし(西大崎2丁目)
	午後4時 大崎公民館(東大崎2丁目)
第2・4金曜日	午後1時10分 大面小学校(北瀧)
	午後2時20分 県央寮(吉田)
	午後3時 雇用促進住宅(月岡)
第2・4木曜日	午後3時50分 曲淵市営住宅(曲淵1丁目)
	午後1時 飯田小学校(飯田)
第1・3火曜日	午後1時15分 笹岡小学校(中野原)
	午後2時15分 荒沢小学校(荒沢)
	午後3時30分 荒沢保育所(荒沢)
第1・3木曜日	午後1時 栄北小学校(泉新田)
	午後2時30分 栄中央小学校(福島新田)

す。春・夏休み期間は、小学校の訪問を休みます
▼利用方法…利用カードをお持ちください
*初めて借りる方は、住所、氏名を確認できるもの(免許証、保険証など)を持参ください

▼貸出冊数…1人10冊まで
▼貸出期間…次回訪問日
▼本の種類…幼児向けの絵本、小説、歴史、料理など
各分野にわたり1,600冊搭載

Bookブック さ・が・そ2008 児童書リサイクル大会

図書館 ☎(32)0657

児童書のリサイクル大会を開催するための本を集めます。読み終わった児童書を図書館へお持ちください。

《本の持ち込み》

▼対象…絵本・図鑑・読みものなど

*コミック、マンガ雑誌、参考書は受け付けません

▼受付期間…3月18日(火)～4月20日(日)までに図書館または分館へお持ちください



開館日、開館時間が変わります

図書館 ☎(32)0657

歴史民俗産業資料館 ☎(33)4446

4月1日から図書館本館・分館は祝日も開館し、本館は平日1時間、土曜日は2時間延長します。また、歴史民俗産業資料館も開館日が増えます。

図書館3月の休館日について、28日(金)を31日(月)に変更します。

	曜日	図書館本館	図書館栄分館・下田分館	曜日	歴史民俗産業資料館
開館	月～金曜日	午前9時30分～午後8時 (祝日の場合は午後5時まで)	午前9時30分～午後7時 (祝日の場合は午後5時まで)	火～日曜日	午前9時～午後5時
	土曜日	午前9時30分～午後7時	午前9時30分～午後5時		
	日曜日	午前9時30分～午後5時			
休館		・第3月曜日 ・月末(末日が土・日・月曜日にあたるときはその直前の金曜日) ・12月28日～1月3日 ・特別整理期間		・月曜日(祝日の場合を除く) ・月末(土・日曜日にあたる場合は除く) ・12月29日～1月3日 ・特別整理期間	

*アンダーラインは変更する内容です

平成20年度固定資産の縦覧および閲覧

税務課資産税係 ☎内線201

固定資産の縦覧

縦覧は、納税者がその年の固定資産税・都市計画税を算出する基礎となる固定資産の価格などを、他の土地や家屋の価格と比較することができるとの制度です。

固定資産課税台帳に登録してある価格に不服がある場合は、固定資産評価審査委員会に審査の申し出をすることができます。

▼縦覧できる方：

- ・ 固定資産税の納税義務者、納税管理人
- ・ 納税義務者などの委任状を

持参した方

固定資産の閲覧

閲覧は、所有者であれば自己の資産についての内容を、賃貸借権その他の使用または収益を目的とする権利を有する方であれば当該権利の記載された部分の内容を確認することができるとの制度です。

▼閲覧できる方：

- ・ 固定資産税の納税義務者、納税管理人
- ・ 納税義務者などの委任状を持参した方
- ・ 借地人、借家人
- ▼とき：
 - ・ 縦覧：4月1日(火)～4月30日(水)
 - ・ 閲覧：4月1日(火)～来年3月31日(火)
 - * 土・日曜日、祝日、年末年始を除く

始を除く

▼ところ：税務課、栄・下田サービスセンター総合窓口グループ

持ち物：
 ・ 納税義務者、納税管理人：納税通知書、課税明細書など

借地人、借家人：賃貸借契約書の写し
 ・ その他の方：納税義務者の委任状など

▼手数料：
 ・ 縦覧：……………無料
 ・ 閲覧：……………三百円

* 縦覧期間中は納税義務者、および代理人は無料です



オストメイト対応トイレを設置しました

社会福祉課障がい者福祉係 ☎内線311

高齢者や障がいを持つ皆さんなどが安心して公共施設を利用したり外出できるよう、公共施設に多目的のトイレを設置しています。その中でオストメイト（直腸がんやぼうこうがんなどが原因で臓器に機能障がいを負い、手術によって人工的に腹部へ人工こう門や人工ぼうこうの排せつ口を持つ人）の方が使える設備があるトイレを総合福祉センター2階の身体障がい者用トイレに設置しました。



オストメイト用の設備を備えています
オストメイト対応トイレの表示

このほかにしらさぎ荘や上林小学校多目的ホールにも設置してあります。

平成20年度分各種税証明

税務課市民税係 ☎内線203

固定資産証明

固定資産の評価証明や公課証明など

▼発行開始日：…4月1日(火)

▼申請できる方・持参するもの：
 ・ 固定資産の納税義務者、納税管理人、相続人：印鑑

借地人、借家人：印鑑、賃貸借契約書（原本または写し）
 ・ 委任を受けた方：委任を受けた方の印鑑、委任状

所得証明・市県民税の課税証明など

▼発行開始日：…

給与天引きで市・県民税を納める方：5月13日(火)

自営業などの個人で市・県民税を納める方：6月13日(金)

▼申請できる方・持参するもの：
 ・ 本人：……………印鑑

代理人（家族を含む）：代理人の印鑑、本人の印鑑または委任状

▼手数料：……………1通三百円

20歳になったら国民年金に加入しましょう

保険年金課年金係

☎内線291

国民年金は、保険料を出し合い、経済的に支えあうことを目的としています。就職され厚生年金などに加入している方も同時に国民年金に加入しています。20歳になったら、学生、社会人を問わず全員が国民年金に加入しなければなりません。

収入が少ないなど保険料の納付が困難な方には免除制度や学生納付特例制度（学生の場）がありますので相談ください。

▼問い合わせ：保険年金課、栄・下田サービスセンター 税・市民グループ



住宅用火災警報器 を設置しましょう

消防本部警防課予防係

☎(34)1111

火災による死者の8割は、「住宅火災」によるもので、そのうち亡くなった原因の7割は、「逃げ遅れ」によるものです。火災が発生したときは、早期に発見し避難することが大切です。住宅用火災警報器を設置し、家族の命を守りましょう。

▼設置義務日:

・新築住宅:平成18年6月1日から

・既存住宅:平成23年5月31日まで

▼警報器の種類:

煙感知式

▼設置場所:

寝室、階段

▼販売場所:

ホームセンター、電気店など

▼価格:

四千元から八千円程度

悪質訪問販売に注意

・すべての部屋に今すぐ設置しなければ罰せられるなどと言う

・家の中に入り強引に取り付けようとしたり、消防職員・市職員のふりをして、購入

観光名刺を利用ください

観光課観光係 ☎内線424

市の観光PRやイメージアップのため、観光名刺を作成しています。

名刺のデザインは、新潟県景勝百選「八木ヶ鼻」、三条鍛冶製品など10種類以上あります。ご自身の紹介や市のPRとして利用ください。

詳しくは、市ホームページ<http://www.city.sanjo.niigata.jp>をご覧ください。

▶デザイン・価格…各印刷業者に問い合わせください

*マーク、指定書体(色)、特殊加工などは別途料金となります

▶申込方法…市内の印刷業者にデザインを指定し、100枚単位で申し込みください

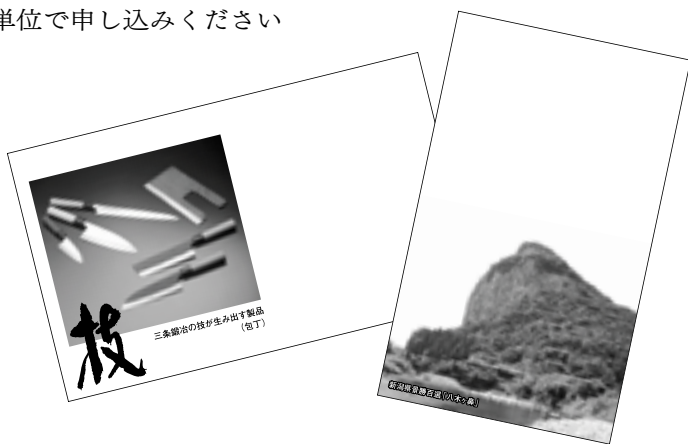

ふれあいトーク 開催

地域振興課広報聴室

☎内線308

福祉をはじめ、生活全般に

を強制する
市場価格の2倍以上の高額で販売する

・訪問販売から一定期間以内であれば、契約を解除することができま

ついて、日ごろ感じていることなど市長と直接話をしてみませんか。

▼とき・ところ:

・4月13日(日)午前10時、三条

小学校

▼内容:

「福祉、市民生活について」意見交換

▼保育ルーム:

対象:生後6カ月から小学

2年生までのお子さん

定員:.....20人程度

利用料:1人二百円(保険

料など)

・申込期限:.....4月4日(金)

地域の公園を整 備しました

地域振興課地域コミュニティ

担当 ☎内線433

長沢区自治会では、地域の公園2つを整備しました。大平川の改修による旧河川敷を利用した眺めの良い河川公園と、人が集まりやすい地域の中心にあり遊具を充実させた



東屋などを整備した河川公園

児童公園によって、より一層活発な地域活動が期待されます。なお、これらの地域の取り組みには、自治宝くじの収益金を財源とした、コミュニティ助成事業の助成金が充てられています。

〇〇〇〇の控除・減税

▼国民健康保険税:第12期

▼介護保険料:.....第12期

▼上下水道料金:3月請求

分

▼保育料:.....3月分

▼市営・県営住宅使用料(駐車

車料):.....3月分

3月31日(月)までに、忘れ

ずに納めましょう。

税金を

納める義務の

大切さ

大崎中 石黒 隆太郎さん

平成19年度市内中学校標語

入選作品

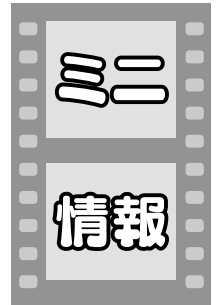

「ぼんた&ライブラリー」 お友だち募集

子どもたちの大好きな手遊び、絵本の読み聞かせ、リズム遊びなどお友だちと一緒に遊びます。子どももママもゆつくり楽しく過ごせる遊びの場です。自由に見学・体験できます。

▼とき：4月～来年3月、毎月第1・3火曜日午前10時～11時30分

▼ところ：総合福祉センター

▼対象：未就園児と保護者

▼定員：30組

▼参加費：年会費千五百円（保険料含む）

▼申し込み・問い合わせ：(特)三条おやこ劇場(32)7446

*土・日曜日、祝日を除く午前10時から午後2時までご連絡ください

高齢者のための茶道教室 受講生募集

▼とき：4月～来年3月、毎月第2・4水曜日午前10時～正午、午後1時～3時

▼ところ：総合福祉センター

▼定員：各10人（申し込み順）

▼受講料：月額三千円
▼申込期間：3月26日(水)～31日(月)
▼申し込み・問い合わせ：茶道宗徧流寿教室(33)3156

陶芸教室受講生募集

市内にお住まいの身体障がい者の方を対象に開催します。

▼とき：5月～来年1月、毎月第2・4水曜日午前10時～正午

▼ところ：総合福祉センター

▼定員：5人程度

▼受講料：月額五百円

▼申込期間：3月26日(水)～31日(月)

▼申し込み・問い合わせ：三条市社会福祉協議会(33)851

日本画初心者教室開講

はがき絵、短冊、色紙画など、日本画の作品を描いてみませんか。スケッチから基礎の彩色を、一緒に始めましょう。

▼とき：毎月第2・4火曜日午前9時30分～11時30分

▼ところ：嵐南公民館

▼受講料：月額千円

▼講師：日本画研究会創美会員

▼定員：10人（申し込み順）

▼申込開始日：3月16日(日)

▼開講日：4月8日(火)午前9時30分（材料代六千円程度持参ください）

▼定員：各10人（申し込み順）

*スケッチブック、顔彩、鉛筆などの説明をします
▼問い合わせ：日本画研究会創美会阿部(33)4380

「新潟県クラフトマシク ラフにじばさん」開催

県内の「伝統工芸」や「熟練の技」を職人が実演・販売いたします。伝統の技をぜひご覧ください。

▼とき：3月22日(土)・23日(日)午前9時30分～午後4時30分

▼ところ：メッセピア

▼問い合わせ：県央地場産業振興センター物産観光課(32)311

税務署からのお知らせ

平成20年5月1日(木)から、国税に関する相談のうち、内容が複雑で事実関係を確認する必要がある相談については、事前に電話予約が必要となります。相談を希望される方は、問い合わせください。

▼問い合わせ：三条税務署個人課税第一部門(32)6211

国税専門官採用試験

▼受験資格：

・昭和54年4月2日～昭和62年4月1日生まれの人

・昭和62年4月2日以降生まれの人で次に掲げる者

(1) 大学を卒業した者および平成

21年3月までに大学を卒業する見込みの者

(2) 人事院が(1)に掲げる者と同等の資格があると認める者

▼試験の程度：大学卒業程度

▼申込期間：4月1日(火)～14日(月)当日消印有効

▼提出先：希望する第1次試験地を所轄する国税局または国税事務所

▼試験日：6月15日(日)

▼試験地：高崎市、さいたま市、新潟市、松本市ほか

▼採用予定数：全国で1,200人程度

▼問い合わせ：関東信越国税局人事第二課試験係(048)600-3111内線2095

旧姓で年金に加入している方はご注意ください

平成8年12月以前に旧姓で年金に加入していた方で、その後婚姻などにより氏名を変更された方の中には、年金記録上、氏名の不一致により本人記録と判断できず記録が統合されないままとなっているケースがあると思われ方は社会保険事務所を確認ください。

▼問い合わせ：三条社会保険事務所(32)2821

新潟経営大学聴講生、科目等履修生募集

平成20年度の大学聴講生、科目等履修生を募集します。

▼受講科目

・経営情報関連科目：経営学の基礎、情報リテラシー基礎、企業論など

・競技スポーツマネジメント科目：スポーツマネジメント論など

・教養科目：生活と福祉、社会と法律、環境と資源など

・教職科目：教職概論、教育心理学、教育相談など

・外国語科目：英語、中国語、韓国語、ロシア語、ドイツ語、フランス語

▼料金など：

・登録料 一万円（申し込み時に納入）

・授業料 半期科目1科目につき一万四千元、通年科目1科目につき二万八千元

*授業は週1回です。ただし、英語以外の外国語科目は週2回授業を行うため、授業料は半期科目でも二万八千元となります

▼申込締切日：4月10日(木)必着

▼問い合わせ：新潟経営大学学務課(53)3000

4^{apr}月の相談日

	相談日	ところ	問い合わせ
行政相談	9日(水)午前9時～正午	栄寿荘	市民窓口課
	15日(火)午後2時～4時	厚生福祉会館	☎内線293
市民相談	土・日曜日、祝日を除く毎日 午前8時30分～午後5時30分	市民窓口課	☎内線293
		栄サービスセンター	☎(45)4111内線131
		下田サービスセンター	☎(46)5906
夜間納税相談	毎週火曜日午後5時30分～8時	収納課	☎内線200
子どもなんでも相談	毎週火曜日および第3土曜日午後2時～5時 専用電話☎(34)1700 ファクス(33)3004	総合福祉センター	社会福祉協議会 ☎(33)8511
子育てサロン	1日(火)、8日(火)、15日(火)、23日(水) 午前9時30分～正午	青少年育成センター	子育て支援課 ☎(45)1113内線233
健康相談	毎週月曜日 午前8時30分～正午	健康づくり課	健康づくり課 ☎内線710
	21日(月)午前9時～11時30分	総合福祉センター	
	7日(月)午前9時～正午	下田保健センター	☎(46)5914
	21日(月)午前9時～正午	栄保健センター	☎(45)4111内線507
電話育児相談	毎週月曜日 午前8時30分～正午	子育て支援課	☎(45)1113内線232
精神保健福祉相談	土・日曜日、祝日を除く毎日 午前9時～午後4時30分	ふれあいセンター青空	相談支援センター青空 ☎(32)4300
精神障がい者交流会・健康相談会	14日(月)午後1時30分～3時	下田保健センター	☎(46)5914
	21日(月)午後1時30分～3時	栄保健センター	☎(45)4111内線507
家庭児童相談・虐待相談・女性相談	土・日曜日、祝日を除く毎日午前9時～午後4時	子育て支援課	☎(45)1113内線232
生涯学習相談	土・日曜日、祝日を除く毎日午前8時30分～午後5時30分 *メール相談も受け付けます(gakusyusodan@city.sanjo.niigata.jp)	生涯学習課	☎内線245
青少年相談	土・日曜日、祝日を除く毎日午前9時～午後5時	青少年育成センター	フリーダイヤル ☎0120-123970
	20日(日)午前9時～正午 *18日(金)までに申し込みください *メール相談も受け付けます(sodan@city.sanjo.niigata.jp)		
青少年のための職業相談	土・日曜日、祝日を除く毎日 月・水・木曜日 午前10時～午後9時、火・金曜日 午前10時～午後6時 *事前に申し込みください *メール相談も受け付けます(soleil@city.sanjo.niigata.jp)	ソレイユ三条 (勤労青少年ホーム)	三条地域若者サポートステーション ☎(32)3374 ファクス(32)9898
緑化相談	休館日を除く毎日午前9時～午後5時	保内公園緑の相談所	☎(38)5240 ファクス(38)5560
金融相談	8日(火)午前9時30分～正午 *事前に申し込みください	商工会議所	☎(32)1311
ワークサポート三条 (三条市就労支援相談室)	土・日曜日、祝日を除く毎日午前8時30分～午後5時	パルムⅠの5階	☎(32)5262
司法書士による法律相談	12日(土)(土・日曜日、祝日を除く毎日正午～5時に電話予約が必要)	総合福祉センター	司法書士会三条支部 ☎(33)1617
心配ごと相談	毎週水曜および第4日曜日午前10時～午後4時 専用電話☎(34)1700による相談も行っています	総合福祉センター	社会福祉協議会三条支所 ☎(33)8511
	7日(月)、21日(月)午後1時～4時	栄寿荘	社会福祉協議会栄支所 ☎(45)6491
	8日(火)、22日(火)午前9時～正午	下田公民館	社会福祉協議会下田支所 ☎(46)5506
弁護士による法律相談	4日(金)、18日(金)午後1時～4時 *3月25日(火)午前9時から電話予約を受け付けます	総合福祉センター	社会福祉協議会 ☎(33)8511
特設人権相談所	20日(日)午後1時～3時30分	市民窓口課	☎内線293
精神保健相談会	22日(火)午後2時～4時 担当 うすき医院(加茂市) *前日までに申し込みください	三条地域振興局 健康福祉環境部 相談室	三条地域振興局 健康福祉環境部 ☎(36)2363

*□の表示は、組織機構改革による4月1日以降の問い合わせ先を表示しました

4^{apr}月の健診と子育て支援など

乳幼児健診

会場／総合福祉センター

4月	行事内容	受付時間	該当する方
10日(木)	10か月児健康相談会コアアララんど	午前9:30～10:15	19年6月生まれの子
15日(火)	3か月児健診	午後1:15～2:15	19年12月生まれの子
17日(木)	2歳児歯科健診		18年4月生まれの子
18日(金)	3歳児健診と歯科健診		17年3月生まれの子
23日(水)	1歳6か月児健診と歯科健診		18年10月生まれの子
25日(金)	2歳6か月児歯科健診		17年10月生まれの子

会場／栄保健センター

22日(火)	3か月児健診	午後1:00～1:30	19年12月・20年1月生まれの子
--------	--------	-------------	-------------------

会場／下田保健センター

30日(水)	3か月児健診	午前9:00～9:30	19年12月・20年1月生まれの子
--------	--------	-------------	-------------------

*前月の該当者で受けられなかった方もおいでください

妊婦、育児学級

会場／総合福祉センター

4月	行事内容	受付時間	該当する方
10日(木)	マタニティ教室第2コース	午後1:00～1:30	20年6月出産予定の方
11日(金)	離乳食相談会	午前9:45～10:00	19年9月生まれの子と保育者
16日(水)	マタニティ教室第1コース	午後1:00～1:30	20年9月出産予定の方
19日(土)	初めてのパパとママの子育て学級	午前9:30～9:45	20年7月初出産予定の夫婦

会場／栄保健センター

17日(木)	離乳食相談会	午前9:45～10:00	19年9・10月生まれの子と保育者
--------	--------	--------------	-------------------

会場／下田保健センター

25日(金)	離乳食相談会	午前9:45～10:00	19年9・10月生まれの子と保育者
--------	--------	--------------	-------------------

*平成20年度から、栄・下田地区のマタニティ教室第1・2コースは総合福祉センターで実施します

*母子手帳を持参してください

*マタニティ教室第1・2コースにおいての方は、ズボンを持参してください

子育て支援センターなど

名称	所在地	電話	対象	開放日	内容
田島保育所子育て支援センター	田島2-19-29	☎(33)2042	保育所や幼稚園などに入所、入園していない子どもとその保護者	月曜日～金曜日 午前9時～11時30分	・子育てひろば ・育児相談 ・子育て講座
あいあい保育所子育て支援センター	帯織北3	☎(45)2223			
千代が丘保育所子育て支援センター	笹岡230-1	☎(46)5565			
きらきら保育園子育て支援センター	北新保2-1-15	☎(31)1188			
本成寺保育園子育て支援センター	西本成寺1-17-28	☎(32)3791			
なかよし児童館ふれあい広場	北潟甲747-3	☎(45)2090		月曜日～金曜日 午前10時～午後3時	・親子交流イベント ・育児相談

親子広場

(親子広場の開始日などは、本紙4月1日号でお知らせします)

名称	所在地	実施日	時間	問い合わせ
にこにこ広場	嵐南公民館 南四日町2-10-3	第2・4水曜日	午前10時～11時30分	子育て支援課 ☎内線232
上林おやこ広場	中央公民館上林分館 栗林2122	火曜日		
すこやか広場	井栗公民館 鶴田4-12-7	火曜日		
あさひつこ広場	井栗公民館旭分館 柳場新田1610	木曜日		
保内おやこ広場	大崎公民館保内分館 上保内471	水曜日(月2回)		
なかよしくらぶ	本成寺公民館 片口345	第2・4木曜日		
わんぱく広場	大崎公民館 東大崎2-14-9	金曜日(月2回)		
いきいき広場	田島いきいきセンター 田島2-22-16-3	火曜日		
どろんこ広場	大島公民館 大島5002	木曜日(月2回)		
ちびつこ広場	栄保健センター 新堀1311	月1回	午前9時30分～11時30分	栄保健センター ☎(45)4111 内線502
すくすく広場	下田保健センター 荻堀1182-1	月1回(12～2月は月2回)	午前9時30分～11時	下田保健センター ☎(46)5914

*おやつ代などが実費が必要になる場合があります

4^{apr}月の休日緊急当番医・休館日

三条地域

4月	内科系			外科系		
6日(日)	坂内小児科医院	南新保1-3	☎(35)6633	富永草野病院	興野2-2-25	☎(36)8777
13日(日)	三条総合病院	塚野目5-1-62	☎(32)1131	三条総合病院	塚野目5-1-62	☎(32)1131
20日(日)	済生会三条病院	大野畑6-18	☎(33)1551	済生会三条病院	大野畑6-18	☎(33)1551
27日(日)	三之町病院	本町5-2-30	☎(33)0581	三之町病院	本町5-2-30	☎(33)0581
29日(火・祝)	どうや胃腸科	興野1-6-46	☎(36)7411	平岩医院	興野1-14-32	☎(33)9388

*診療時間は午前9時から午後6時(正午から午後1時まで休み)

見附地域 (市外局番0258)

4月	内科系			外科系		
6日(日)	霜鳥内科医院	新町1-8-3	☎(62)0579	見附市立病院	学校町2-13-50	☎(62)2800
13日(日)	関谷医院	新町2-2-5	☎(61)0205	寺師医院	本町1-4-46	☎(62)0137
20日(日)	石川医院	今町6-3-45	☎(66)2140	わたなべ皮膚科クリニック	昭和町2-21-22	☎(62)7750
27日(日)	林俊吉クリニック	柳橋町274-23	☎(66)3000	石澤医院	新町3-3-50	☎(62)2500
29日(火・祝)	村上医院	昭和町2-8-11	☎(63)4600	貝瀬皮膚科	柳橋町274-25	☎(66)8100

*診療時間は午前9時から午後5時(正午から午後1時までは事前に電話連絡してください)

愛の献血

4月	会場		受付時間
13日(日)	西裏館目	ジャスコ三条店	午前10:00~午後0:15 午後1:30~4:00
16日(水)	井戸場	大地島工業団地組合会館	正午~午後3:30
18日(金)	柳新川	金物卸センター組合会館	午前9:30~午後0:30
	興一丁	三条地域振興局	午後2:00~4:00

夜間の応急診療 ★

■三条市医師会館内
三条市救急診療所(南新保6-43) ☎(32)2209

▶診療科目…内科、小児科
▶診療時間…午後7時30分~9時30分
*診療は急患などに対する応急の処置となります

県の休日夜間小児救急医療電話相談

▶とき…土曜・日曜日、祝日、年末年始(12月30日~1月3日)午後7時~10時
▶相談電話…☎025-288-2525
*相談は無料です

休館日

施設名	休館日
グリーンスポーツセンター	毎週月曜日
サンファーム三条	
諸橋轍次記念館	
市民プール	7日、14日、21日、28日、30日
歴史民俗産業資料館	

施設名	休館日
図書館	21日、30日
農村環境改善センター	13日
よつてげ邸	毎週水曜日
緑の相談所・温室	毎週火曜日
ひめさゆり森林公園	毎週木曜日

紙は大切な資源です。リサイクルしましょう!! 広報紙も新聞紙と一緒に出してください。